

Fuel filters – installation instruction · Filtry paliwa – instrukcja montażu · Kraftstofffilter – Einbauanleitung · Топливные фильтры – инструкция по установке · Filtre carburant – instructions de montage

Dacia Dokker, Lodgy, Logan II, Sandero II; Mercedes Citan (W415); Renault Captur, Clio IV, Dokker, Lodgy, Logan II, Sandero II



- (EN) Remove the right front wheel
- (PL) Zdemontuj prawe przednie koło
- (DE) Das rechte Vorderrad demontieren
- (RU) Демонтируйте правое переднее колесо
- (FR) Démonter la roue droite avant



- (EN) Remove the wheel arche component
- (PL) Zdemontować element nadkola
- (DE) Entfernen Sie die Radhäuser Komponente
- (RU) Удалить компонент колесных арок
- (FR) Retirer les composants des passages de roues



- (EN) Remove the wheel arche
- (PL) Zdejmij nadkole
- (DE) Entfernen Sie den Radlauf
- (RU) Снимите колесной арки
- (FR) Retirez le passage de roue

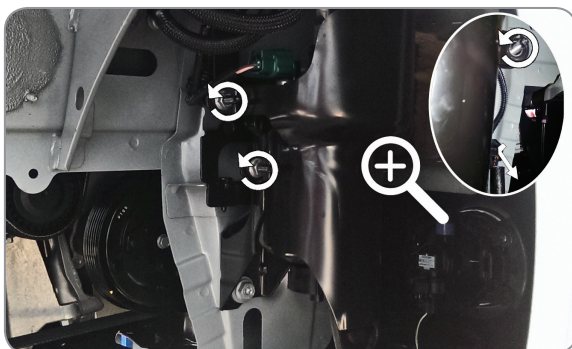

- (EN) Loosen the screws of the filter housing
- (PL) Odkręcić śruby mocujące pokrywę filtra
- (DE) Die Befestigungsschrauben der Filterabdeckung lösen
- (RU) Удалите винты, крепящий крышку фильтра
- (FR) Dévisser le couvercle du filtre

WF8489

Fuel filters – installation instruction · Filtry paliwa – instrukcja montażu · Kraftstofffilter – Einbauanleitung · Топливные фильтры – инструкция по установке · Filtre carburant – instructions de montage

Dacia Dokker, Lodgy, Logan II, Sandero II; Mercedes Citan (W415); Renault Captur, Clio IV, Dokker, Lodgy, Logan II, Sandero II

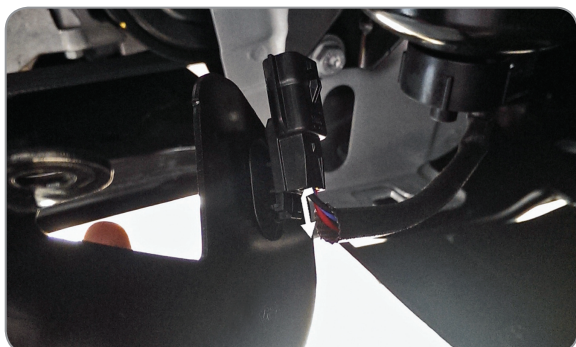

- (EN) Disconnect the electric circuit
- (PL) Rozłączyć układ elektryczny
- (DE) Das elektrische System abschalten
- (RU) Отключите электрическую систему
- (FR) Déconnecter le système électrique



- (EN) Disconnect the quick connects of fuel filter pipes, disconnect the electric circuit
- (PL) Odłączyć szybkozłączki przewodów filtra paliwa, rozłączyć układ elektryczny
- (DE) Die Verbindungsstücke der Kraftstofffiltersleitungen abschliessen, das elektrische System abschalten
- (RU) Отключите быстроразъемные штуцеры шлангов топливного фильтра, отключите электрическую систему
- (FR) Enlever rapidement les raccords rapides des conduits du combustible, déconnecter le système électrique

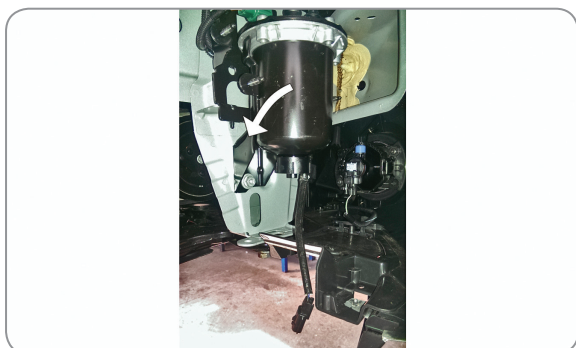

- (EN) Take the filter out
- (PL) Zdemontuj filtr
- (DE) Den Filter demontieren
- (RU) Демонтируйте фильтр
- (FR) Démontez le filtre



- (EN) Fuel injection system elements in Diesel engines are made with very strict tolerances and very little slackness. For this reason cleanliness is absolutely necessary during operating these elements
- (PL) Elementy układu wtryskowego w silnikach Diesel wykonane są z bardzo dokładnymi tolerancjami i bardzo małymi luzami. Z tego powodu w czasie pracy z tymi elementami należy koniecznie zachować absolutną czystość
- (DE) Elemente des Einspritzsystems in den Dieselmotoren sind mit sehr genauen Toleranzen und sehr kleinen Spielen ausgeführt. Deswegen ist es notwendig, während der Arbeit mit diesen Elementen eine absolute Sauberkeit zu beachten
- (RU) Элементы системы впрыска в дизельных двигателях изготовлены с очень точными допусками и с очень мелкими зазорами. Поэтому во время работы с этими элементами нужно обязательно соблюдать абсолютную чистоту
- (FR) Les éléments de pureté du système à injection dans les moteurs Diesel sont réalisés avec des tolérances précises et avec le jeu minimum. Pour cela lors du travail avec les éléments il faut maintenir la propreté absolue

WF8489

Fuel filters – installation instruction · Filtry paliwa – instrukcja montażu · Kraftstofffilter – Einbauanleitung · Топливные фильтры – инструкция по установке · Filtre carburant – instructions de montage

Dacia Dokker, Lodgy, Logan II, Sandero II; Mercedes Citan (W415); Renault Captur, Clio IV, Dokker, Lodgy, Logan II, Sandero II



- (EN) Loosen the screws
- (PL) Poluzuj śruby
- (DE) Lösen Sie die Schrauben
- (RU) Ослабить винты
- (FR) Desserrer les vis

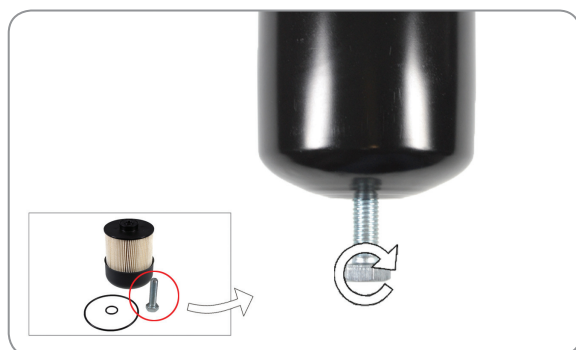

- (EN) Screw in the screw enclosed in the kit
- (PL) Wkręć śrubę załączoną w zestawie
- (DE) Schrauben Sie die im Set beigefügte Schraube ein
- (RU) Вкрутить болт прилагаемый в комплекте
- (FR) Visser avec la vis fournie

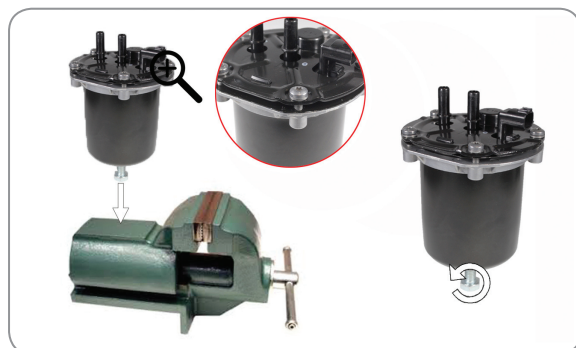

- (EN) Hit vigorously so that the filter cover loosens and remove the screw
- (PL) Energicznie uderz tak aby pokrywa filtra się obluzowała, następnie wykręć śrubę
- (DE) Schlagen Sie kräftig ein, so dass sich die Filterabdeckung lockert. Anschließend schrauben Sie die Schraube aus
- (RU) Энергично ударить так что крышка фильтра попустила, а потом выкрути болт
- (FR) Taper energiquement afin de donner du jeu au niveau du couvercle du filtre, puis retirer la vis fournie

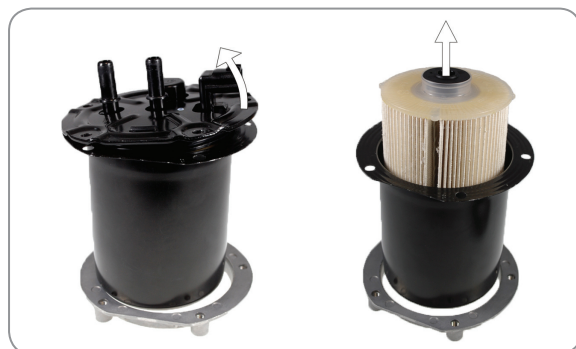

- (EN) Remove the screws and the top cover of the housing, pull out old filter
- (PL) Wykręć śruby, zdemontuj górną pokrywę obudowy, następnie wyciągnij zużyty filtr
- (DE) Schrauben Sie die Schrauben aus. Nehmen Sie die obere Abdeckung des Gehäuses aus und anschließend ziehen Sie den gebrauchten Filter heraus
- (RU) Выкрути болт, сними верхнюю крышку корпуса, а потом выйми использованный фильтр
- (FR) Retirer les vis, oter le couvercle, puis retirer le filtre usage

WF8489

Fuel filters – installation instruction · Filtry paliwa – instrukcja montażu · Kraftstofffilter – Einbauanleitung · Топливные фильтры – инструкция по установке · Filtre carburant – instructions de montage

Dacia Dokker, Lodgy, Logan II, Sandero II; Mercedes Citan (W415); Renault Captur, Clio IV, Dokker, Lodgy, Logan II, Sandero II



- (EN) Install the new filter to a depth of 13 mm. Remember to replace the seals
- (PL) Zamontuj nowy filtr na głębokość 13 mm. Pamiętaj o wymianie uszczelki
- (DE) Montieren Sie den neuen Filter bis zur Tiefe von 13 mm. Vergessen Sie bitte nicht die Dichtungen zu ersetzen
- (RU) Установи новый фильтр на глубине 13 мм. Помни о замене уплотнителя
- (FR) Placer le nouveau filtre a une profondeur de 13 mm. Penser a changer le joint



- (EN) Screw the filter cover
- (PL) Przykręć pokrywę filtra
- (DE) Schrauben Sie die Filterabdeckung an
- (RU) Винт крышки фильтра
- (FR) Visser a nouveau le couvercle



- (EN) Remember to replace the seal, screw the appropriate end
- (PL) Pamiętaj o wymianie uszczelki, wkręć odpowiednią końcówkę
- (DE) Vergessen Sie bitte nicht, die Dichtung zu ersetzen. Schrauben Sie das richtige Endelement ein
- (RU) Не забудь заменить уплотнитель, вкрути соответствующее
- (FR) Penser a changer le joint, visser la piece appropriée

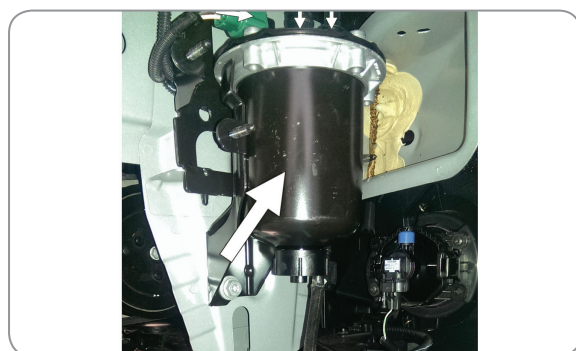

- (EN) Replace the filter in the vehicle, plug the fuel lines and mount the wheel arch and wheel
- (PL) Zamontuj filtr w pojeździe, podłącz przewody paliwa oraz zamontuj nadkole i koło
- (DE) Installieren den Filter im Fahrzeug. Schließen Sie die Kraftstoffleitungen an. Montieren Sie den Radlauf und das Rad
- (RU) Установи фильтр в машине, подключи топливные шланги а также установи блотник и колесо
- (FR) Monter le filtre sur le vehicule, et rebrancher le conduit a carburant