

# FILTRON® K 1248-2x

00:30

Mercedes-Benz, Renault Kangoo II / Kangoo Be Bop

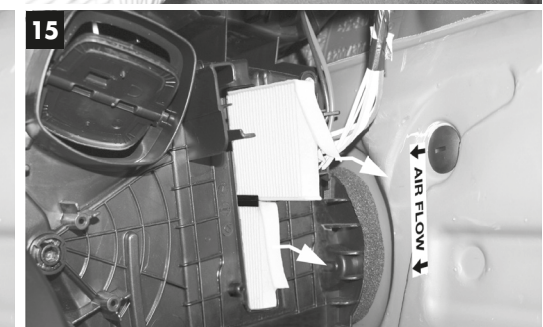
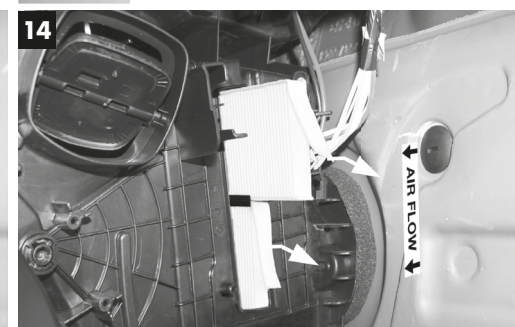
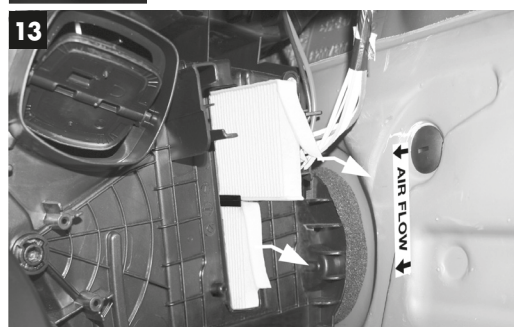
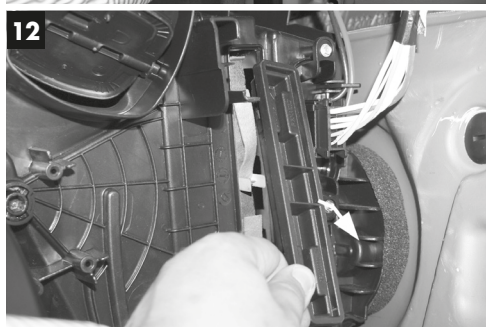
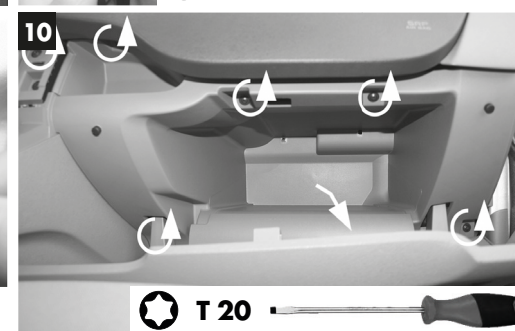
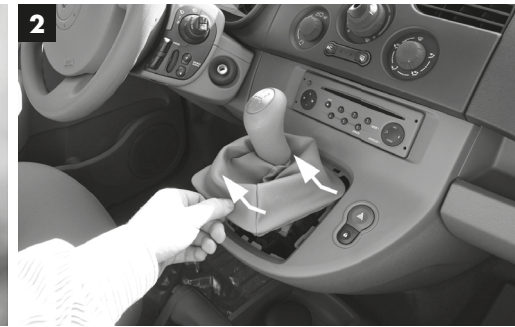
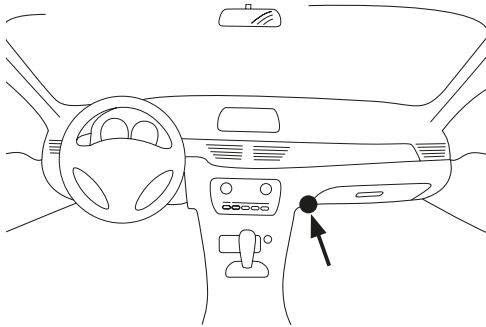

# FILTRON® K 1248-2x

00:30

Nissan, Opel, Renault Master IV, Vauxhall

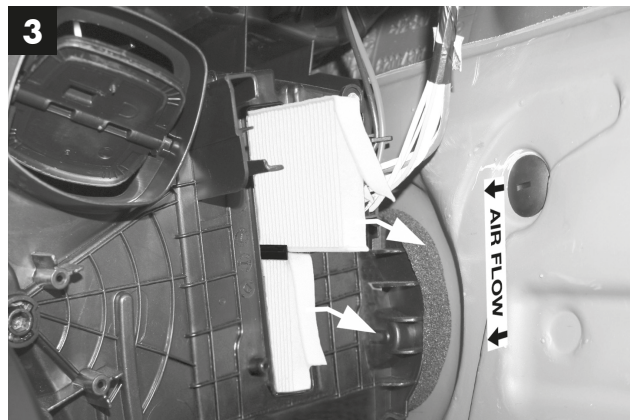
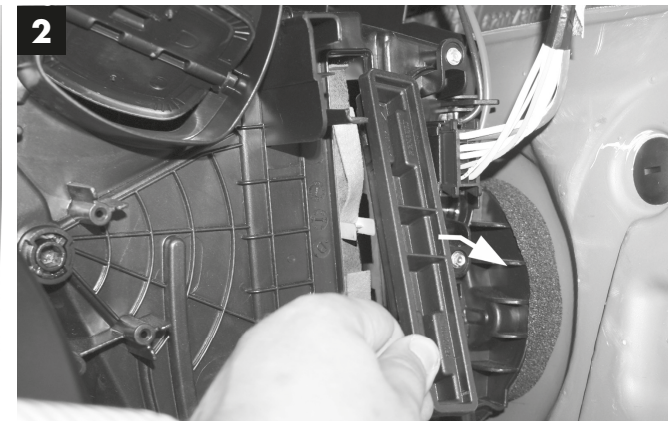
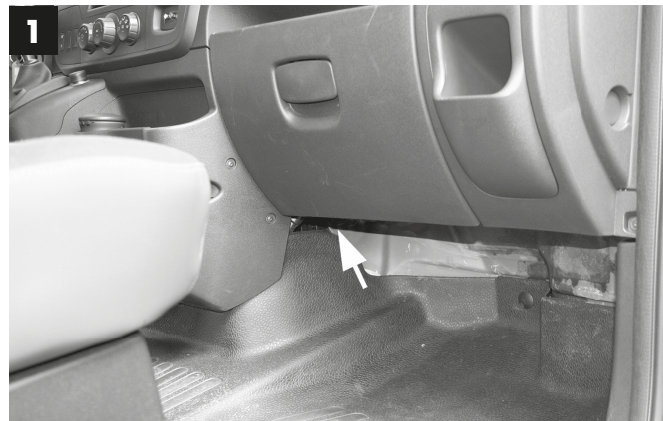
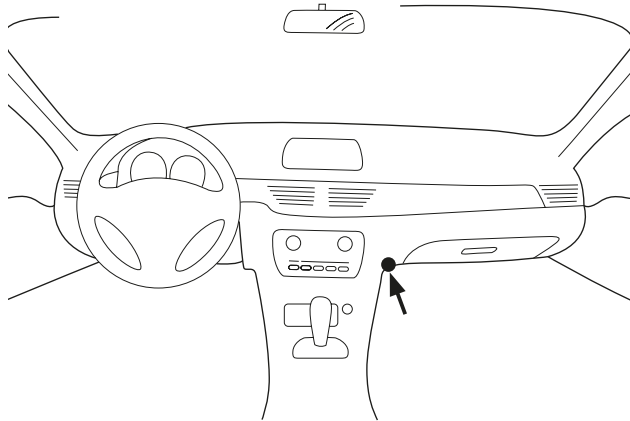

**PROTECT+**  
TECHNOLOGY

STOPS:

**ALLERGENS**  
ALERGENY ALÉRGENOS  
ALLERGENE АЛЛЕРГЕНЫ



**BACTERIA**  
BAKTERIE BACTERIAS  
BAKTERIEN БАКТЕРИИ



**MOULD**  
PLEŚŃ MOHO  
SCHIMMEL ПЛЕСЕНЬ



**STANDARD IN ALL  
FILTRON CABIN FILTERS**  
HEALTH & COMFORT

**BG** Филтърът е покрит с видим под микроскоп слой от микрочастици, който има биоциден ефект срещу значителен брой бактерии, гъбички и дрожди. Активното вещество на слоя - Диметилоктадецил [3- (триметоксилил) пропил] амониев хлорид (CAS/EC Nr. 27668-52-6/248-595-8) е трайно свързано към повърхността на филтъра. **CY TR** Filtre, çok sayıda bakteri, mantar ve mayaya karşı biyosidal etkiye sahip olan mikroskop altında görülebilen bir mikro-partikül kaplamasına sahiptir. Kaplamanın aktif maddesi - Dimetiloktadesil [3- (trimetoksilil) propil] amonyum klorür (CAS / EC No. 27668-52-6/248-595-8) filtre yüzeyine sabitlenir. **CZ** Na filtru je pod mikroskopem viditeľný povlak z mikročastic s biocídnym pôsobením proti značnému množstvu baktérií, hub a kvasiniek. Účinná látka povlaku - dimethylotkadeceyl [3- (trimethoxysilyl) propyl] chlorid amonny (č. CAS/ ES: 27668-52-6/248-595-8) je trvale spojená s povrchom filtru. **DE AT LU** Der Filter verfügt über eine mikroskopisch sichtbare Mikropartikelbeschichtung, die eine biozide Wirkung auf eine Vielzahl von Bakterien, Pilzen und Hefen hat. Der Wirkstoff der Beschichtung - Dimethylotkadeceyl[3-(trimethoxysilyl)propyl]ammoniumchlorid (CAS/EC-Nr.: 27668-52-6/248-595-8) ist dauerhaft mit der Oberfläche des Filters verbunden. **DK** Filteret har en belægning af mikropartikler, som kan observeres under mikroskop, og som har en biocid virkning mod et betydeligt antal bakterier, svampe og gær. Det aktive stof i belægningen - Dimethylotkadeceyl [3- (trimethoxysilyl) propyl] ammoniumklorid (CAS / Nr. 27668-52-6 EC / nr. 248-595-8) er fast bundet til filteroverfladen. **EE** Filtril on märkimisväärselt hulgale bakteritele, seenetele ja pärmiseentele bioförjuba toimega, mikrokoobi all nähtav, mikroosakestest kaitsekile. Kaitsekile aktiivaine - Dimetiloktadesüül[3-(trimetoksüülil)propüül]ammooniumkloriid (CAS/nr EC:27668-52-6/248-595-8) on filtri pinnaga püsivalt seotud. **ES** El filtro tiene un recubrimiento de microparticulas visible al microscopio, que tiene un efecto biocida en un gran número de bacterias, hongos y levaduras. La sustancia activa del recubrimiento, Cloruro de dimetilotkadeceyl[3-(trimetoxisilil)propil]amonio (CAS/n° CE:27668-52-6/248-595-8), está permanentemente unida la superficie del filtro. **FI** Suodattimella on mikroskoopin alla näkyvä mikrohiukkaspäälyste, jolla on biosiidinen vaikutus merkittävää määrää bakteereja, sienii ja hiivaa vastaan. Pinnoitteen vaikuttava aine - Dimetyylioktadekyylil[3-(trimetoksisilyyli)propyyli]ammoniumkloridi (CAS/nro EC:27668-52-6/248-595-8) - on kiinnitetty pysyvästi suodattimen pintaan. **FR BE LU** Le filtre est doté d'un revêtement de microparticules visibles au microscope qui a un effet biocide sur un grand nombre de bactéries, fungi et levures. La substance active du revêtement - Chlorure de diméthylotkadeceyl[3-(triméthoxysilyl)propyl]ammonium (CAS/n° EC : 27668-52-6/248-595-8) est liée de façon permanente à la surface du filtre. **GR CY** Το φίλτρο έχει μια ορατή κάτω από το μικροσκόπιο επιστρώση από μικροσωματίδια, η οποία έχει βιοκτόνο δράση έναντι σημαντικού αριθμού βακτηρίων, μυκήτων και ζυμομυκήτων. Η δραστική ουσία της επιστρώσης - χλωριούχο διμεθυλοδεκαοκτυλο[3-(τριμεθοξυσιλο)προπυλ]αμμώνιο (CAS/αρ. EC: 27668-52-6/248-595-8) - είναι μόνιμα κολλημένη στην επιφάνεια του φίλτρου. **HR** Filtar ima premaz od mikročestica vidljiv pod mikroskopom, koji ima biocidni učinak protiv velikog broja bakterija, gljiva i kvasaca. Aktivna tvar premoza, dimetiloktadeceyl[3-(trimetoksilil)propil] amonijev klorid (CAS/EC br. 27668-52-6/248-595-8), trajno je pričvršćena na površinu filtra. **HU** A szűrő mikroszkóp alatt látható, mikrorészecskékből álló bevonattal rendelkezik, mely biocid hatást gyakorol számos baktériummal, gombával és élesztővel szemben. A bevonat hatóanyaga - a Dimetil-oktadeceyl[3-(trimetoxi szilil)propil]ammonium-klorid (CAS/EK szám:27668-52-6/248-595-8) állandó jelleggel kötődik a szűrő felületéhez. **IT** Il filtro ha un rivestimento in microparticelle, visibile al microscopio, ad azione biocida su un gran numero di batteri, funghi e lieviti. La sostanza attiva del rivestimento, dimetil ottadecil [3-trimetossilil]propil] amonio cloruro (CAS/N. EC: 27668-52-6/248-595-8), è incorporata nella superficie del filtro. **LT** Filtras turi mikroskopu matomą mikrodalelių dangą, kuri turi biocidinį poveikį daugeliui bakterijų, grybelių ir mielių. Dangos veiklioji medžiaga - Dimetiloktadeceyl[3-(trimetoksilil)propil]amonio chloridas (CAS/nr. EC:27668-52-6/248-595-8), yra visam laikui pritvirtinta prie filtro paviršiaus. **LV** Filtram ir mikroskopā saskatāms pārkļūjums no mikrodalījām, kuram piemīt biocīda iedarbība uz daudzām baktērijām, sēnītēm un raugiem. Pārkļūjuma aktīvā viela - dimetiloktadeceyl[3-(trimetoksilil)propil]amonija hlorīds (CAS/EK Nr.:27668-52-6/248-595-8) – ir cieši saistīta ar filtra virsmu. **NL BE** Het filter heeft een onder de microscoop zichtbare microdeeltjescoating die een biocidale werking heeft op een groot aantal bacteriën, schimmels en gisten. De werkzame stof van de coating - dimethylotkadeceyl [3- (trimethoxysilyl)propyl]ammoniumchloride (CAS/EG nr. 27668-52-6/248-595-8) - is permanent bevestigd aan het filteroppervlak. **PL** Filtr posiada widoczny pod mikroskopem powłokę z mikrocząstek, która ma działanie biobójcze wobec pokaznej liczby bakterii, grzybów i drożdży. Substancją czynną powłoki - Chlorek dimetyloktadeceyl[3-(trimetok - silylo)propylo]amonu (CAS/nr EC:27668-52-6/248-595-8), jest trwale związana z powierzchnią filtra. **PT** O filtro tem um revestimento de microparticulas visível ao microscópio que apresenta propriedades biocidas em relação a um grande número de bactérias, fungos e leveduras. A substância ativa do revestimento - cloreto de dimetiloktadeceyl[3-(trimetoxo - sisilil)propil]amónio (CAS/nr EC:27668-52-6/248-595-8) - está permanentemente ligada à superfície do filtro. **RO** Filtrul are un înveliș din microparticule vizibil la microscop, care are un efect biocid asupra unui număr semnificativ de bacterii, ciuperci și drojdii. Substanța activă a învelișului - Clorură de dimetiloktadeceyl[3-(trimetoxisilil)propil]amoniu (CAS/nr. EC:27668-52-6/248-595-8) este legată durabil de suprafața filtrului. **RU** Фильтр имеет видимое под микроскопом покрытие из микрочастиц, которое оказывает биоцидное воздействие по отношению к большому количеству бактерий, грибов и дрожжей. Активное вещество покрытия - Диметилоктадецил [3-(триметоксисил)пропил] аммоний хлорид (CAS/№ EC:27668-52-6/248-595-8), прочно связано с поверхностью фильтра. **SE** Filtrat har ett skal bestående av mikropartiklar som syns under mikroskop och har en dödande effekt på flera bakterier, svamp och jäst. Det verksamma ämnet i skalet - Dimetyloktadeceyl[3-(trimetoxisilyl)propyl]ammoniumklorid (CAS-nr EC:27668-52-6/248-595-8) är permanent förbundet med filtrets yta. **SK** Filtar má pod mikroskopom viditeľný povlak z mikročastočiek, ktorý má biocídny účinok voči značnému množstvu baktérií, húb, plesní a kvasiniek. Aktívna látka povlaku - (Dimetylo)oktadeceyl[3-(trimetoxysilyl)propyl]ammoniumchlorid (CAS/č. EC: 27668-52-6/248-595-8), je trvalo pripoovaná s povrchom filtra. **SI** Filtar ima pod mikroskopom vidno prevleko, sestavljeno iz mikrodelcev, ki delujejo biocidno na veliko število različnih bakterij, gliv in kvasovk. Aktivna snov v prevleki - Dimetiloktadeceyl[3-(trimetoksilil)propil]amonijev klorid (CAS/št. EC:27668-52-6/248-595-8) je trajno povezana s površino filtra. **UK IE MT** The filter has a micro-particle coating, which is visible under a microscope, and has a biocidal effect on a substantial number of bacteria, fungi, and yeasts. The active substance in the coating - dimethylotkadeceyl[3-(trimethoxysilyl)propyl]ammonium chloride (CAS/EC no.: 27668-52-6/248-595-8) - is permanently bonded to the surface of the filter.