

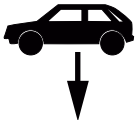

Montagehandleiding Fitting instruction Montageanleitung Description de montage Instrucciones de montaje Montagevejledning Asennusohje	Volvo 850 Estate 1993-1996 S70/V70 1997-	 EC 94/20	 2020 kg	 1800 kg	 75 kg	D waarde value Wert valeur 9,34 kN	<table border="1"> <tr> <td>NL</td> <td>D</td> <td>GB</td> <td></td> <td></td> <td></td> </tr> <tr> <td>F</td> <td>E</td> <td>DK</td> <td>SF</td> <td></td> <td></td> </tr> </table>	NL	D	GB				F	E	DK	SF		
	NL	D	GB																
F	E	DK	SF																
PART NR.: 019521 TYPE: 901 1952	e4 00-0272					(c) ACPS Automotive 23-03-2021	Rev. nr. 03												

Raadpleeg uw dealer voor de max. massa die uw wagen mag trekken.

Die maximale Anhängelast ihres Fahrzeuges können Sie im Fahrzeugschein oder im Benutzerhandbuch nachlesen.

For the max. trailer weight of your car please refer to the owner's manual or your car homologation documents.

Pour connaître le poids maxi remorquable pour votre voiture consulter la notice d'utilisation de votre voiture ou la carte grise.





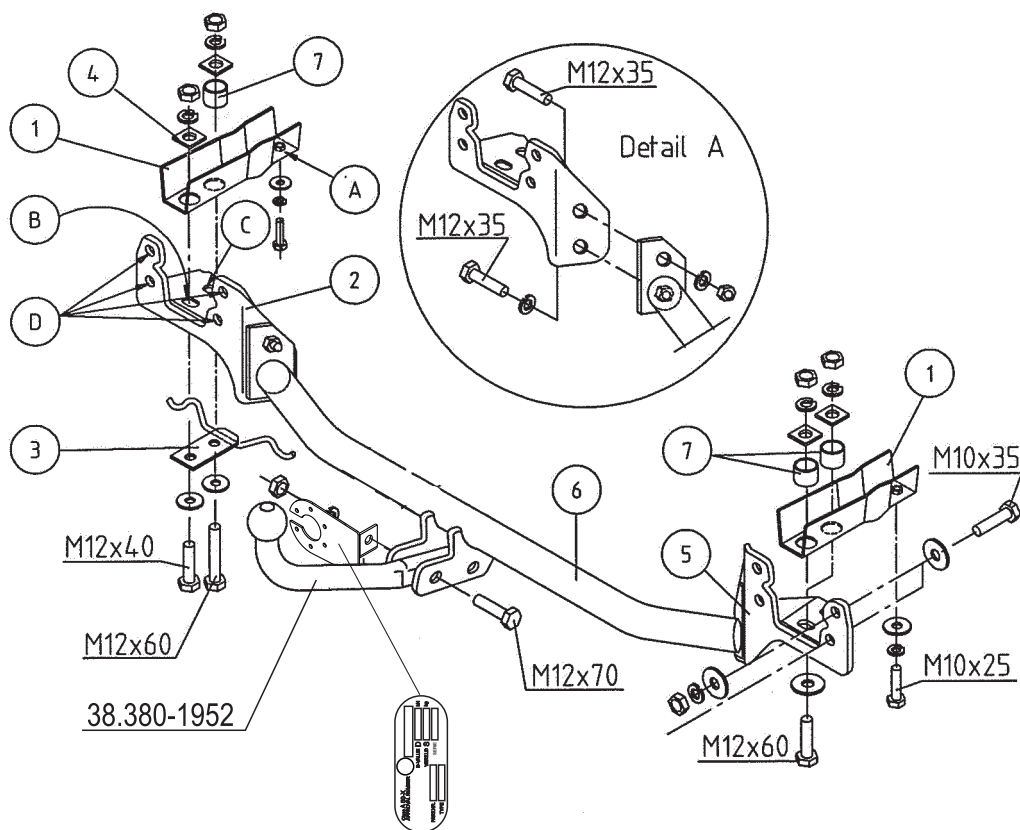

Consulte a su distribuidor sobre el peso máximo que puede remolcar su vehículo.

Deres forhandler vil kunne oplyse Dem om den højst tilladte vægt efter Deres køretøj.

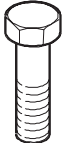
Tarkista suurin sallittu vetopaino ajoneuvon ohjekirjasta tai rekisteriotteesta.



Meegeleverde onderdelen Mitgelieferte Befestigungsteile Provided parts Matériel de fixation joint	Piezas incluidas Medfølgende komponenter Mukana tulevat osat
--	--

	2x M12x70 1x M12x40 3x M12x60 4x M12x35 2x M10x25 8x M10x35		4x M12 18x M10
	10x M12 10x M10		8x M10 8x M12
	6x D= 5x L=11		3x Ø30x2x23

- (NL) De tussenruimte conform supplement VII, afbeelding 30 van de richtlijn 94/20/EG moet in acht worden genomen.
- (D) Der Freiraum nach Anhang VII, Abbildung 30 der Richtlinie 94/20/EG ist zu gewährleisten.
- (GB) The clearance specified in appendix VII, diagram 30 of guideline 94/20/EC must be guaranteed.
- (F) La zone de dégagement doit être garantie conformément à l'annexe VII, illustration 30 de la directive 94/20/CE.
- (E) Debe garantizarse el espacio libre, conforme al anexo VII, figura 30 de la directiva comunitaria CE/94/20.
- (DK) Frirummet skal overholdes iht. bilag VII, fig. 30 i direktiv 94/20/EU.
- (N) Frirommet etter tillegg VII, figur 30 i direktiv 94/20/EEC skal overholdes.
- (S) Spelrummet enligt bilaga VII, figur 30 i riktlinje 94/20/EG skall garanteras.
- (FIN) Vapaa tila on taattava direktiivin 94/20/EY liitteen VII, kuvan 30 mukaisesti.
- (I) Deve essere garantito lo spazio libero secondo l'allegato VII, figura 30 della direttiva 94/20/CE.
- (CZ) Volný prostor ve smyslu Přílohy VII, obr. 30 Směrnice č. 94/20/ES musí být zaručen.
- (PL) Należy zagwarantować wolną wysokość określoną na rysunku nr 30 dyrektywy 94/20/WE zawartej w załączniku nr VII.
- (H) A 94/20/EK irányelv VII. mellékletében, a 30. ábrán a vonógömb elhelyezése számára előírt szabad tér-adatokat biztosítani kell.

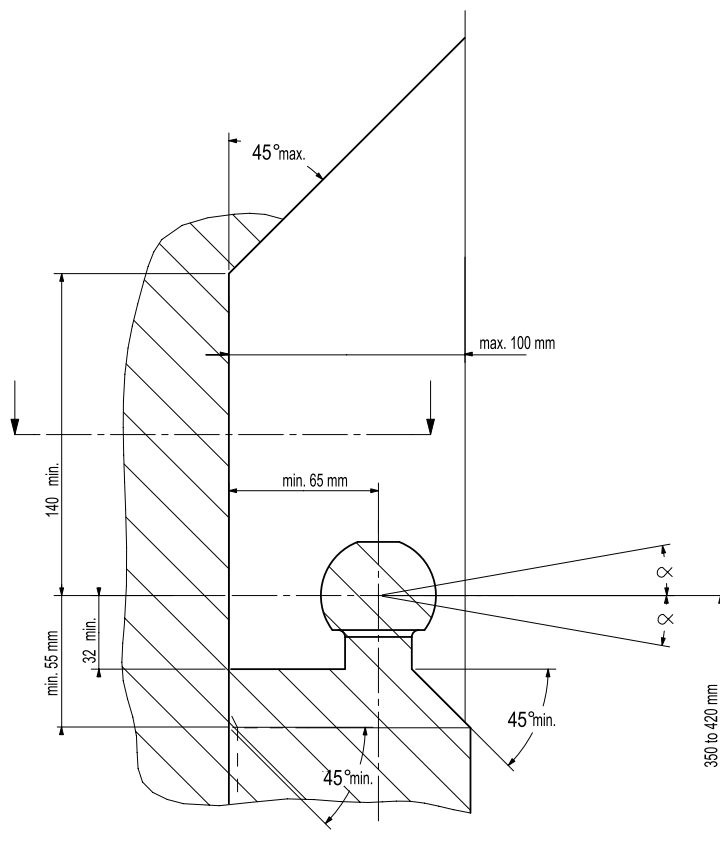

- (NL) bij toelaatbaar totaal gewicht van het voertuig
- (D) bei zulässigem Gesamtgewicht des Fahrzeuges
- (GB) at laden weight of the vehicle
- (F) pour poids total en charge autorisé du véhicule
- (E) con peso total autorizado del vehículo
- (DK) ved tilladt samlet vægt for køretøjet
- (N) ved kjøretøyetts tillatte totalvekt
- (S) vid fordonets tillfina totalvikt
- (FIN) ajoneuvon suurimmalla sallitulla kokonaispainolla
- (I) per un peso complessivo ammesso del veicolo
- (CZ) při celkové přípustné hmotnosti vozidla
- (PL) w przypadku największej dozwolonej masy całkowitej
- (H) rakománnyal terheit járműsúly esetén.

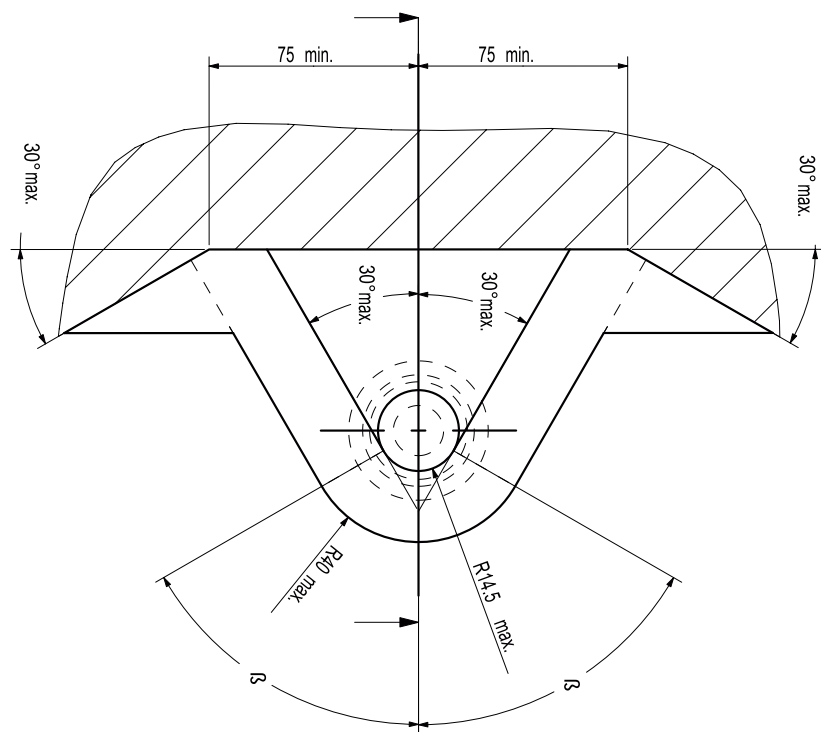

NL Voor het gebruik van deze trekhaak zijn de specificaties van de voertuigfabrikant met betrekking tot het maximale trekgewicht en de kogeldruk bindend. Raadpleeg Uw dealer voor het maximale trekgewicht wat Uw auto mag trekken, hierbij mogen de specificaties van deze trekhaak niet overschreden worden.

Overbelasting (overschrijding van de specificaties) van deze trekhaak kan leiden tot ernstige schade aan het voertuig en/of een breuk van de trekhaak.

In het uiterste geval kan een dergelijk overbelasting leiden tot het losraken van de rijdende aanhanger, caravan of fietsendrager. Dit kan vervolgens op zijn beurt mogelijk een zwaar of dodelijk letsel toebrengen aan personen in de directe omgeving van de aanhanger, caravan of fietsendrager

ACPS Automotive kan niet aansprakelijk worden gesteld voor enig gebrek in het product zoals veroorzaakt door de schuld of door welk onoordeelkundig gebruik (o.a. overbelasting) ook van de gebruiker of een persoon voor wie hij aansprakelijk is (sect. 185, art. 2 N.B.W.).

Formule t.b.v. bepaling van de D-waarde:

$$\frac{\text{max. aanhangwagengewicht (kg)} \times \text{max. voertuiggewicht (kg)} \times 9,81}{\text{max. aanhangwagengewicht (kg)} + \text{max. voertuiggewicht (kg)} \times 1000} = D \text{ (kN)}$$

De door de voertuigfabrikant standaard toegestane bevestigingspunten zijn aangehouden.

Nationale richtlijnen betreffende de montagegoedkeuring moeten in acht worden genomen.

Deze montage- en gebruikshandleiding dient aan de voertuigdocumenten te worden toegevoegd.

Al onze producten worden gecontroleerd op compleetheid middels een weegcontrole systeem.

Reclamaties met betrekking tot ontbrekende delen kunnen alleen geaccepteerd worden indien deze gewichtscontrole sticker kan worden getoond.

Het is noodzakelijk om na ca. 1000 km gebruik de boutverbindingen na te trekken (volgens gegeven aanhaalmomenten).

D Im Falle der Benutzung einer Anhängervorrichtung sind die Vorschriften des Herstellers bezüglich der erlaubten maximalen Zuglast und der maximalen senkrechten Kugelbelastung unbedingt einzuhalten. Fragen Sie Ihren Fahrzeughersteller/lokalen Händler, wie groß die maximale Zuglast Ihres Autos ist. Es ist verboten, die Vorschriften bezüglich der Anhängervorrichtung zu übertreten.

Die Überlastung der Anhängervorrichtung (bzw. das Missachten der Vorschriften) kann zu schweren Schädigungen des Fahrzeugs und/oder der Anhängervorrichtung führen.

Eine solche Überlastung kann im Extremfall das Losreißen der gezogenen Einrichtung, also des Anhängers, des Wohnwagens oder der Fahrradhalterung zur Folge haben. Dieses kann wiederum zu schweren oder tödlichen Verletzungen der sich im ziehenden Fahrzeug befindlichen Personen und/oder sich auf dem Gelände aufhaltenden Unschuldigen führen.

ACPS Automotive kann nicht für solche eventuellen Fehler des Produkts zur Verantwortung gezogen werden, die durch falschen oder nicht bestimmungsgemäßen Gebrauch (unter anderem Überlastung) verursacht wurden, entweder durch den Nutzer oder eine Person, für die der Nutzer verantwortlich ist (Artikel 185, Absatz 2 N.B.W.).

Formel für D-Wert Ermittlung:

$$\frac{\text{Max. Anhängelast (kg)} \times \text{Zul. Kfz.-Gesamtgewicht(kg)}}{\text{Max. Anhängelast (kg)} + \text{Zul. Kfz.-Gesamtgewicht(kg)}} \times \frac{9,81}{1000} = D \text{ (kN)}$$

Die vom Fahrzeughersteller serienmäßig genehmigten Befestigungspunkte sind eingehalten.

Nationale Richtlinien über die Anbauabnahmen sind zu beachten.

Diese Montage- und Betriebsanleitung ist den Kfz.-Papieren beizufügen.

Bei der Auslieferung wird jedes unserer Produkte mit einem Gewichtskontrollsystem überprüft.

Im Falle fehlender Teile können wir der Bitte nach Nachlieferung nur entsprechen, wenn auch der Aufkleber, der die Gewichtskontrolle bestätigt, mit eingesandt wird.

Nach ca. 1000 km die Bolzenverbindungen, wie angegeben, nachziehen.

- GB** Always refer to the instructions of the vehicle manufacturer relating to the maximum Permissible towing weight and the maximum vertical ball loading when using the towbar. Ask your vehicle manufacturer / local dealer about maximum towing weights that apply to your vehicle and do not exceed values permitted for the towbar.

Overloading of the towbar (i.e. non-observance of instructions) may lead to severe damage to either the vehicle and/or the towbar itself.

In extreme cases overloading the towbar could result in the premature decoupling of the equipment being towed, whether that be a trailer, box, caravan or bicycle carrier. As a result this could also cause severe or fatal injuries to persons either within the towing vehicle and/or innocent bystanders in the area at that time.

ACPS Automotivel may not be held responsible for any defect of the product caused by improper use or use other than the intended use (including overloading) by the user or any person for whom the user is responsible (Article 185(2) of N.B.W.).

Formula for D-Value:

$$\frac{\text{Max. trailerweight (kg)} \times \text{Max. permissible weight towing vehicle (kg)}}{\text{Max. trailerweight (kg)} + \text{Max. permissible weight towing vehicle (kg)}} \times \frac{9,81}{1000} = D \text{ (kN)}$$

The fixing points specified as standard must be observed.
National guidelines concerning official approval of accessories must be observed.

These installation and operating instructions must be enclosed with the vehicle papers.

All our products are controlled upon dispatch with a weight control system.
In the case of missing parts we can only accept a request of replacement with the weight control sticker.

After about 1000 km use, re-tighten the bolts and nuts to the specified torque.

- F** Pour l'utilisation de l'attelage les instructions du constructeur du véhicule concernant le poids tracté maximum et la charge verticale maximale de la boule de l'attelage doivent être observées obligatoirement. Demander au vendeur / distributeur local du véhicule quel est le poids maximal tractable par votre véhicule et il est également interdit d'excéder les valeurs admissibles par l'attelage.

La surcharge de l'attelage (c'est-à-dire l'inobservation des règles) peut endommager sérieusement le véhicule et/ou l'attelage.

La conséquence d'une telle surcharge pourrait être la libération inattendue de l'équipement tracté, donc de la remorque ou du support de bicyclette. Une telle libération inattendue peut causer des blessures graves ou des blessures mortelles aux personnes se trouvant dans le véhicule tracteur et/ou aux passants innocents se trouvant sur les lieux.

ACPS Automotive ne saurait être retenu responsable de dommages causés par un usage incorrect ou par un usage différent de celui prévu (par exemple la surcharge), que ce soit par l'utilisateur lui-même ou par tout autre personne dont l'utilisateur est responsable (Point 2 de l'Article 185 de N.B.W.).

Formule pour le calcul de la valeur D:

$$\frac{\text{Poids max. de remorque (kg)} \times \text{Max. poids permissible du véhicule tracteur (kg)}}{\text{Poids max. de remorque (kg)} + \text{Max. poids permissible du véhicule tracteur (kg)}} \times \frac{9,81}{1000} = D \text{ (kN)}$$

Les points de fixations définis comme homologués doivent être observés.

Les recommandations nationales concernant l'approbation officielle des accessoires doivent être prises en considération.

Ces instructions de montage et d'opération doivent être jointes aux documents du véhicule.

Lors de la livraison, nous contrôlons tous nos produits par pesage de l'attelage.
Dans le cas de pièce manquante, nous ne pouvons accepter une demande de supplément qu'avec l'étiquette certifiant le contrôle du poids.

Après 1000 km de traction, resserrer toute la boulonnerie aux couples prescrits.

E En caso de utilizar gancho de remolque, hay que observar obligatoriamente las prescripciones del fabricante del vehículo referentes al peso máximo permitido de remolque y la carga máxima vertical de la bola. Pregunte al comerciante de la marca/comerciante local de que cuánto es el peso remolcable máximo de su auto y no traspase los valores permitidos en las prescripciones referentes al gancho de remolque.

La sobrecarga del gancho de remolque (o sea la violación de las prescripciones) puede conllevar a un daño grave del vehículo y/o del gancho de remolque.

Este tipo de sobrecarga en casos extremos puede traer como resultado el desprendimiento del dispositivo remolcado, o sea del carro de remolque, de la caravana, o del portabicicletas. Y esto puede ocasionar lesiones graves o mortales a las personas que están en el vehículo remolcador y/o a las personas inocentes que están en el área.

ACPS Automotive no asume responsabilidad de ningún tipo por error eventual del producto causado por uso incorrecto o por no usarlo a lo que fue destinado (incluido la sobrecarga), tanto por parte del usuario como de cualquiera persona bajo su responsabilidad (párrafo 2 del artículo 185 del N.B.W.).

Fórmula para el cálculo del valor D:

$$\frac{\text{Peso máximo del coche del remolque (Kg)} \times \text{Peso máximo permitido del vehículo remolcador (Kg)} \times 9,81}{\text{Peso máximo del coche del remolque (Kg)} + \text{Peso máximo permitido del vehículo remolcador (Kg)}} \times \frac{9,81}{1000} = D \text{ (kN)}$$

Hay que tener en cuenta las prescripciones de los puntos de fijación estandarizado determinado.

Hay que tener en cuenta las directivas nacionales referentes a la autorización oficial de los accesorios.

A las instrucciones de instalación y de funcionamiento hay que adjuntarlo a los papeles del vehículo.

En el transporte controlamos todos nuestros productos en un sistema de control de peso.

En el caso de accesorios faltantes el pedido referente a su reemplazo sólo lo podemos aceptar conjunto con la presentación de la etiqueta adhesiva certificante del control de peso.

Cada 1000 km de uso es necesario comprobar las conexiones del perno (según los pares de apriete dados).

DK Producentens forskrifter om maksimal tilladt trækvægt og maksimal vertikal belastning skal overholdes. Spørg bilproducenten/den lokale forhandler om den maksimale trækvægt, der gælder for Deres køretøj. De tilladte værdier for anhængertrækket må ikke overskrides.”

Overbelastning af trækkrogen (dvs. ikke-overholdelse af instruktionerne) kan føre til alvorlige skader på enten køretøjet og/eller selve trækkrogen.

I ekstreme tilfælde kan overbelastning af trækkrogen medføre for tidlig afkobling af det bugserede udstyr, f.eks. trailer, kasse, campingvogn eller cykelholder. Dette kan også forårsage alvorlige eller dødelige kvæstelser for personer, der opholder sig enten i det bugserende køretøj og/eller uskyldige tilskuere i området på det pågældende tidspunkt.

ACPS Automotive kan ikke holdes ansvarlig for eventuelle fejl i produktet, der opstår som følge af forkert eller anden uhensigtsmæssig brug (inkl. overbelastning) af brugeren eller enhver person, som brugeren er ansvarlig for (artikel 185 (2) i NBW)

Formel for beregning af D-værdien:

$$\frac{\text{Max. anhængervægt (kg)} \times \text{max. tilladte vægt af trækkøretøjet (kg)} \times 9,81}{\text{Max. anhængervægt (kg)} + \text{max. tilladte vægt af trækkøretøjet (kg)}} \times \frac{9,81}{1000} = D \text{ (kN)}$$

De som standard angivne fastgørelsespunkter skal overholdes.

De officielle nationale retningslinier vedr. tilladelser skal overholdes.

Disse monterings- og driftsinstruktioner skal vedlægges køretøjets officielle dokumenter.

Ved afsendelse kontrollerer vi alle vores produkter med vægtkontrolsystem. Rekvirering af manglende reservedele kan kun accepteres ved fremvisning af kontrolsedlen fra vægtkontrolsystemet.

Det er nødvendigt at efterspænde møtrikkerne efter ca. 1000 km.

N Ved anvendelse av tilhengerfestet skal det tas hensyn til kjøretøyfabrikantens forskrifter vedrørende maksimal tauvekt og maksimalt vertikalt kulevekt. Spør fabrikanten / merkeforhandleren om den maksimale tauvekten. Det er forbudt å overskride forskriftene vedrørende tilhengerfestet.

Overbelastning av tilhengervekt (eller forsømming av forskriftene) kan føre til alvorlige skader av kjøretøyet og/eller tilhengerfestet.

I ekstreme tilfeller kan overbelastning resultere i at det tauete anlegget, altså trailer, campinvogn eller sykkeltrailer løsriver fra kjøretøyet. Og dette kan føre til alvorlige eller dødlige skader til personer sittende i den tauende bilen og/eller andre uskyldige personer som oppholder seg i nærheten.

ACPS Automotive kan ikke holdes ansvarlig for eventuelle produkfeil som framstår ifølge uriktig bruk (blant annet overbelastning) av brukeren eller an annen persom som brukeren ar ansvarlig for (artikkel 185 (2) i N.B.W.).

Formel for D-verdien:

$$\frac{\text{Maks tilhengervekt (kg)} \times \text{Maks. tillatt vekt for slepebilen (kg)}}{\text{Maks tilhengervekt (kg)} + \text{Maks. tillatt vekt for slepebilen (kg)}} \times \frac{9,81}{1000} = D \text{ (kN)}$$

Det skal tas hensyn til festepunktene angitt som standard.

Det skal tas hensyn til nasjonale retningslinjer som gjelder offisiell godkjenning av tilbehør.

Disse monterings- og driftsveiledninger skal vedlegges kjøretøyets dokumentasjon.

Ved transporten er alle våre produkter kontrollert ved hjelp av vektkontroll-systemet. I tilfelle manglende bestanddeler er erstatningen bare mulig ved framvisning av etiketten som attesterer vektkontrollen.

Det er nødvendig å etterstramme alle bolter etter ca. 1000 km (i henhold til de oppgitte tiltrekningsmomentene).

S Kontrollera alltid anvisningarna av fordonets tillverkare beträffande om den maximala tillåtna vikt av släpvagnen, samt maximala tillåtliga vertikala vikt på kulan vid användning av dragkroken. Fråga fordonets tillverkaren / den lokala återförsäljare om dom maximala dragvikterna som gäller för ditt fordon, och inte överstiga dom här värden, som är tillåtna för dragkroken.

Överbelastningen av dragkroken (dvs. att man inte följer tillverkarens instruktioner) kan leda till allvarliga skador av fordonet och/eller dragkroken.

I extrema fall, kan överbelastningen av dragkroken leda till att utrustningen som bogseras, oavsett om det är en släpvagn, en låda, en husvagn eller en cykelhållare lossnar.

Som ett resultat kan detta också orsaka allvarliga eller dödliga skador på personer.

ACPS Automotive kan inte hållas ansvarig för eventuella fel på produkten, som orsakats av felaktig användning, eller annan användning än den avsedda användningen (inklusive överlastning) av användaren, eller någon person för vilken användaren är ansvarig (artikel 185 (2) av N.B.W)).

Formeln för D-värdens beräkningen:

$$\frac{\text{Max. vikt av släpvagnen (kg)} \times \text{Totalvikt av fordonet (kg)}}{\text{Max. vikt av släpvagnen (kg)} + \text{Totalvikt av fordonet (kg)}} \times \frac{9,81}{1000} = D \text{ (kN)}$$

Dom monteringspunktterna, som är föreskrivna som standard, måste bibehållas.

Dom nationala riktlinjerna, angående officiell tillåtelse av tillbehör, måste bibehållas.

Dessa monterings- och användningsinstruktioner måste bifogas i fordonens dokumenten.

Innan leverans kontrollerar vi alla våra produkter med hjälp av ett viktkontrollsystem. I fall av frånvarande beståndsdelarna, kan vi endast acceptera önskingar om ersättning, om du framvisar etiketten, som intygar viktkontrollen.

Det är nödvändigt att dra åt bultarna igen efter ungefär 1000 km körning (enligt angivna momentangivelser).

FIN Vetokoukkua käyttäessä on noudatettava auton valmistajan ohjeet koskien suurinta sallittua vedettyä painoa ja suurinta pystysuoraa kuulankantavuutta. Kysy myyjältäsi paljonko sinun autosi suurin sallittu vedetty paino on, äläkä rasita vetokoukkua enemmän kuin sallittu.

Vetokoukun ylläpito, (eli asetusten rikkominen) johtaa auton ja/tai vetokoukun vakavaan vaurioon.

Ääritapauksessa ylläpito saattaa johtaa laitteen, eli perävaunun, asuntovaunun tai pyöränsaiteikon irrottautumiseen. Tämä saattaa aiheuttaa vakavan loukkaantumisen tai jopa kuoleman vetoautossa oleville henkilöille ja/tai alueella oleville syyttömille henkilöille.

ACPS Automotive ei voi syyttää tuotteen sellaisista mahdollisista vioista, jotka aiheutti epänormaali tai asiaton käyttö (muun muassa ylläpito), joko käyttäjän tai sellaisen henkilön toimesta josta käyttäjä on vastuussa (N.B.W. pykälä 185.alio 2.).

Ajo-ominaisuuksien kannalta on noudatettava ajoneuvon valmistajan määräyksiä koskien perävaunun rasiitusta ja hinaajan painoa. Katso hinattavan perävaunun enimmäispaino käsikirjasta tai auton rekisteriotteesta; vetokoukkua koskevia arvoja ei saa ylittää.

Laskelma D-määrän määrittämiseen:

$$\frac{\text{Perävaunun enimmäispaino (kg)} \times \text{Hinaavan ajoneuvon sallittu enimmäispaino (kg)} \times 9,81}{\text{Perävaunun enimmäispaino (kg)} + \text{Hinaavan ajoneuvon sallittu enimmäispaino (kg)}} \times \frac{1}{1000} = D \text{ (kN)}$$

Standardina noudatettava määriteltyjä kiinnityskohtia.

Asennuksessa on noudatettava virallisia lisävarusteiden asennusta koskevia määräyksiä.

Asennus ja huolto-ohjeet on hyvä tallettaa ajoneuvon asiakirjoihin.

Toimituksen yhteydessä kaikki tuotteemme tarkistetaan painontarkistusjärjestelmällä. Osien puuttuessa korvauspyyntö otetaan vastaan vain painontarkistuksen todistavan tarran esittämisen jälkeen.

Tuhannen kilometrin jälkeen kiristys on tarkistettava.

I Quando si usa il dispositivo di traino fare sempre riferimento alle istruzioni del costruttore dell'autoveicolo per quanto riguarda il peso massimo rimorchiabile ed il peso massimo verticale sulla sfera. Informarsi presso il costruttore del veicolo o presso il suo distributore locale sul peso massimo rimorchiabile del vostro veicolo e non superare i valori ammessi per il dispositivo di traino.

Sovraccaricare il dispositivo di traino (o non osservare le istruzioni) può danneggiare il veicolo e/o il dispositivo stesso.

In casi estremi il sovraccarico del dispositivo di traino può portare allo sganciamento del traino (rimorchio, caravan o portabiciclette), con la conseguenza di causare gravi danni alle persone trasportate e/o alle persone che potrebbero trovarsi nell'area circostante in quel momento.

La ACPS Automotive non può essere ritenuta responsabile per i danni causati da un uso diverso o improprio del dispositivo di traino (incluso il sovraccarico) da parte dell'utente o di persona per la quale l'utente è responsabile (Articolo 185(2) dell' N.B.W.).

Formula per il calcolo del valore D:

$$\frac{\text{peso massimo rimorchio (kg)} \times \text{peso massimo permesso veicolo rimorchiatore (kg)} \times 9,81}{\text{peso massimo rimorchio (kg)} + \text{peso massimo permesso veicolo rimorchiatore (kg)}} \times \frac{1}{1000} = D \text{ (kN)}$$

Le prescrizioni sui punti di fissaggio definiti dal costruttore del veicolo sono rispettate.

Le norme nazionali per l'omologazione dei dispositivi di traino montati sui veicoli debbono essere rispettate.

Le istruzioni di montaggio e di utilizzo del dispositivo di traino devono essere allegate ai documenti del veicolo.

Tutti i nostri prodotti sono controllati al momento della spedizione con un sistema di controllo peso.

In caso di parti mancanti si accettano richieste di sostituzione esclusivamente con l'etichetta di controllo peso.

Verificare il serraggio di tutti i bulloni dopo i primi 1000 Km. di traino.

CZ Při používání tažného zařízení vždy dodržujte pokyny výrobce vozidla vztahující se na maximální přípustnou hmotnost soupravy a maximální vertikální zatížení tažné koule.
Informujte se u výrobce/prodejce o maximální hmotnosti nákladu taženého Vaším vozidlem a nikdy nepřekračujte hodnoty přípustné pro tažné zařízení.

Přetížení tažného zařízení (tj. nedodržování předpisů) může vést k těžkým škodám buď na vozidle a/nebo na tažném zařízení.

V extrémních případech může takové přetížení vést k odtržení taženého přívěsu (nákladního nebo obytného), nebo nosiče jízdních kol. To by mohlo také způsobit vážné nebo smrtelné zranění osob, ať už v tažném vozidle a/nebo mezi kolemjducími.

Firma ACPS Automotive nenese odpovědnost za případné vady výrobku způsobené jeho nesprávným použitím nebo použitím na jiné, než určené účely (včetně přetížení), uživatelem nebo osobou, za kterou je zodpovědný uživatel (čl. 185 (2) NBW)).

Vzorec pro výpočet hodnoty D:

$$\frac{\text{Max. hmotnost přívěsu (kg)} \times \text{Max. přípustná celková hmotnost vozidla (kg)} \times 9,81}{\text{Max. hmotnost přívěsu (kg)} + \text{Max. přípustná celková hmotnost vozidla (kg)}} \times 1000 = D \text{ (kN)}$$

Standardně předepsané body zakotvení se musí dodržet.

Musí se dodržet předpisy daného národního nařízení ohledně úředního povolení doplňků.

Tyto předpisy instalace a provozu musí být v každém případě připojené k dokumentům vozidla.

Při dodávce jsou všechny naše výrobky kontrolované systémem pro kontrolu váhy. V případě doplnění chybějícího náhradního dílu, Vaši žádost na dodávku máme možnost přijmout pouze po prokázání nálepky o potvrzení kontroly váhy.

Po ujetí zhruba 1000 km je nutno zkontrolovat a dotáhnout všechny šrouby a matice na výše uvedené hodnoty utahovacího momentu.

PL W przypadku używania haka holowniczego należy zachować wymagania producenta dotyczące dopuszczalnej masy holowanej przyczepy i maksymalnego pionowego obciążenia zaczepu kulistego. Należy poinformować się u swojego dealera samochodu ile wynosi maksymalna masa holowanej przyczepy i nie wolno przekroczyć podanych wartości dotyczących haka holowniczego.

Przeciążenie haka holowniczego (czyli naruszenie przepisów) może spowodować poważne uszkodzenie pojazdu i/lub haka.

W skrajnych przypadkach takie przeciążenie może spowodować uwolnienie się holowanego sprzętu, czyli przyczepy, przyczepy kempingowej, lub bagażnika rowerowego. Może to stać się przyczyną poważnych lub śmiertelnych obrażeń osób znajdujących się w holującym pojeździe i/lub przypadkowych niewinnych osób przebywających w pobliżu.

ACPS Automotive nie ponosi odpowiedzialności za jakiegokolwiek błędy w produkcji, spowodowane nieprawidłowym lub niewłaściwym użyciem (w tym przeciążeniem) haka przez użytkownika lub osoby, za które użytkownik jest odpowiedzialny (N.B.W. artykuł 185. ustęp 2.).

Wzór obliczania wartości D:

$$\frac{\text{Maks. ciężar przyczepy (kg)} \times \text{największa dozwolona masa całkowita pojazdu holującego (kg)} \times 9,81}{\text{Maks. ciężar przyczepy (kg)} + \text{największa dozwolona masa całkowita pojazdu holującego (kg)}} \times 1000 = D \text{ (kN)}$$

Należy zachować standardowo przypisane punkty mocowania.

Należy przestrzegać krajowych norm w zakresie pozwoleń na akcesoria.

Niniejszą instrukcję montażu należy dołączyć do dokumentów pojazdu.

Podczas transportu wszystkie produkty sprawdzamy za pomocą systemu kontroli ciężaru.

Prośby dotyczące uzupełnienia brakujących części przyjmujemy za okazaniem winiety potwierdzającej kontrolę ciężaru.

Po przejechaniu około 1000 km należy ponownie dokręcić śruby i nakrętki odpowiednim momentem.

- H) A vonóhorog használata esetén a jármű gyártójának a megengedett maximális vontatott súlyra és a maximális függőleges gömbterhelésre vonatkozó előírásait kötelezően be kell tartani. Kérdezze meg gépjármű-kereskedőjét/helyi forgalmazóját, mennyi az Ön autója által maximálisan vontatható súly és ilyenkor a vonóhorogra vonatkozó előírásokat tilos túllépni.

A vonóhorog túlterhelése (vagyis az előírások megszegése) a gépjármű és/vagy a vonóhorog súlyos károsodásához vezethet.

Egy ilyen túlterhelés szélsőséges esetben a vontatott berendezést, tehát az utánfutót, lakókocsi vagy kerékpártartó elszabadulását eredményezheti. Ez pedig súlyos vagy halálos kimenetelű sérülést okozhat a vontató járműben tartózkodó személyeknek és/vagy a területen tartózkodó véletlen nézelődőknek.

ACPS Automotive nem vonható felelősségre a termék olyan esetleges hibáiért, amelyeket helytelen vagy nem rendeltetésszerű használat okozott (többek között túlterhelés), akár a felhasználó, akár olyan személy részéről, akiért a felhasználó felelősséggel tartozik (N.B.W. 185. Cikk 2. bek.).

A jármű gyártója által a vontatásra, és a függőleges terhelésre vonatkozóan közölt specifikációnak a jármű menettulajdonságai szempontjából döntő jelentősége van. A gépkocsijához kapcsolható utánfutó maximális súlyát illetően lapozza fel az autó felhasználói kézikönyvét, illetve típusengedélyét. A vontatószerkezetre megadott értékeket nem szabad túllépni.

A D-érték számításához használt képlet:

Az utánfutó max. súlya (kg) x a vontató jármű megengedett maximális súlya (kg) $\times \frac{9,81}{1000}$ = D (kN)
Az utánfutó max. súlya (kg) + a vontató jármű megengedett maximális súlya (kg) $\times \frac{9,81}{1000}$ = D (kN)

A szabványosként meghatározott rögzítési pontoktól eltérni nem lehet.

A tartozékok hatósági jóváhagyására vonatkozó nemzeti irányelveket be kell tartani.

A jelen szerelési és üzemeltetési utasítást csatolni kell a jármű okmányaihoz.

Feladás után valamennyi termékünket súlyellenőrző rendszerrel állítjuk be. Hiányzó alkatrész esetén, csak a súlyellenőrző megtörténtét igazoló matrica ellenében áll módunkban eleget tenni a pótlásra vonatkozó kérésnek.

A csavarokat és a csavaranyákat 1000 kilométerenként, újra kell húzni a megadott nyomatékértékkel.

901 1952 MONTAGEHANDLEIDING

1. Meegeleverde onderdelen en bevestigingsmaterialen van de trekhaak verwijderen. Eventueel aanwezige kit ter plaatse van de bevestigingspunten verwijderen.
2. Verwijder aan de binnenzijde van de achterspatborden de blindnagels waarmee het binnenscherm bevestigd is aan het bumperdeel d.m.v. een mes en een hamer zie detailblad.
3. Verwijder de bumper, verwijder de afstandsstukken welke aan de achterzijde in het chassis staan. (detailblad).
4. Verwijder de uitlaatbeugel, deze komt te vervallen.
5. Verwijder het sleepoog deze komt te vervallen.
6. Plaats nut de versterkingssteunen "1" aan beide zijden in het chassis en monteer deze handvast t.p.v. punt "A" d.m.v. de bout M10x25 (volgens tekening).
7. Monteer aan de linkerzijde steun "2" incl. kontrastrip "4" handvast samen met uitlaatbeugel "3" d.m.v. de bout en moer M12x40 bij "B". Monteer t.p.v "C" de bout M12x60 in de bestaande moeren "2" "C" beide incl. veer-en sluitringen volgens tekening).
8. Monteer aan de rechterzijde steun "5" handvast d.m.v. de bouten M12x60 incl. veer en sluitringen (volgens tekening).
9. Monteer links en rechts t.p.v. de gaten "D" de bouten M10x35 incl. veer en sluitringen handvast (volgens tekening).
10. Plaats de trekhaak "6" tussen de steunen "2" en "5" en monteer deze handvast d.m.v. de bouten M12x35 (zie detail).
11. Zet de trekhaak vast. Hierbij de volgende aanhaalmomenten hanteren:
M8 - 23 Nm
M10 - 46 Nm
M12 - 79 Nm
Het is noodzakelijk om na ca. 1000 km gebruik de boutverbindingen na te trekken (volgens gegeven aanhaalmomenten).
12. Plaats nu afstandsbusen "7" in de versterkingssteunen "1" over de bestaande moeren, plaats hierop de kontrastrippen "4" moenter dit geheel d.m.v. de moeren M12 (vastdraaien on een aanhaalmoment van 79 Nm).
13. Plaats de afstandsstukken weer terug in de achterzijde van het chassis.
14. Monteer de bumper.
15. Monteer het binnenscherm van de achterspatborden aan de bumper d.m.v. de bijgeleverde schroefnagels.
16. Monteer het kogeldeel incl. montagehoekijzer "4" d.m.v. de bouten M12x70 incl. veerringen en moeren.
17. Monteer de stekkerdoosplaat d.m.v. de bout M8x30 incl. zelfborgende moer M8. (volgens tekening).
18. Verwijder aan de onderzijde van de wagen de beschermplaat van de motor, snij het achterste gedeelte van de plaat af langs de ingeperste rug aan de binnenkant van de plaat.
19. ACPS Automotive kan niet aansprakelijk worden gesteld voor enig gebrek in het produkt zoals veroorzaakt door de schuld of door welk onoordeelkundig gebruik ook van de gebruiker of een persoon voor wie hij aansprakelijk is (art. 185, lid 2 N.B.W.).

901 1952 ANBAUANWEISUNG

1. Die Anhängervorrichtung auspacken und die Befestigungsteile auf Vollständigkeit überprüfen. Im Bereich der Befestigungspunkte den Unterbodenschutz entfernen.
2. Entfernen Sie mit Hilfe von Hammer und Messer die Blindnieten, welche die Stoßängerverkleidung mit der Kotflügelauskleidung auf beiden Seiten des Fahrzeugs befestigt (siehe Detail).
3. Den Stoßfänger und die Abstandhalter die an der Rückseite im Chassis stehen entfernen (siehe Detail).
4. Den Ausspuffbügel entfernen, dieser wird nicht mehr benötigt.
5. Die Abschleppöse entfernen, diese wird nicht mehr benötigt.
6. Die Versteifungsstützen "1" an beiden Seiten in das Chassis legen und mit Schraube M10x25 gemäß Zeichnung handfest an Punkt "A" montieren.
7. Die Stütze "2", Gegenplatte "4" und Auspuffstütze "3" an der linken Seite handfest mit Schraube M12x40 und Mutter an Loch "B" montieren.
Die Schraube M12x60 an Loch "C" in den vorhandenen Muttern montieren ("B" und "C" beidseitig mit Federringen und Unterlegscheiben gemäß Zeichnung).
8. Die Stütze "5" an der rechten Seite handfest mit Schrauben M12x60, Federringen und Unterlegscheiben montieren (siehe Zeichnung).
9. Links und rechts die Schrauben M10x35, Federringen und Unterlegscheiben handfest an den Löchern "D" montieren (siehe Zeichnung).
10. Die Anhängervorrichtung "6" zwischen die Stützen "2" und "5" halten und handfest mit Schrauben M12x35 montieren (siehe Zeichnung).
11. Die Anhängervorrichtung ausrichten und alle Schrauben mit folgenden Drehmomenten anziehen:
M8 - 23 Nm
M10 - 46 Nm
M12 - 79 Nm
Nach ca. 1000 km die Bolzenverbindungen, wie angegeben, nachziehen.
12. Die Distanzbuchsen "7" in die Versteifungsstützen "1" über die vorhandenen Muttern legen. Hierauf die Gegenplatten "4" legen und das Ganze mit Muttern M12 montieren (anziehen mit einem Drehmoment von 79 Nm).
13. Die Abstandhalter wieder an der Rückseite des Chassis montieren.
14. Den Stoßfänger montieren.
15. Kotflügel-Auskleidung und der Stoffängerverkleidung auf beiden Wagenseiten mit mitgelieferten Kunststoffbefestigungsschrauben befestigen.
16. Die Kugel und Anbauwinkeleisen "8" mit Schrauben M12x70, Federringen und Muttern montieren.
17. Die Steckdosenhalteplatte mit Schraube M8x30 und selbstsichernder Mutter befestigen.
18. An der Unterseite des Wagens die Schirmplatte des Motors entfernen.
Hinteren Teil der Abdeckung abschneiden.
Siehe dazu Markierung auf der Innenseite der Abdeckung. Die Schirmplatte wieder montieren.
19. Für einen Mangel am Produkt, der durch den Fahrzeughalter oder eine andere Person aufgrund unsachgemäßer Benutzung verursacht wurde, übernimmt ACPS Automotive keine Haftung. (art. 185 lid 2 N.B.W.)

901 1952 FITTING INSTRUCTIONS

1. Unpack the towing bracket and check its contents against the parts list. If necessary, remove the underseal from around the fitting points of the luggage compartment/frame members.
2. Remove the blind rivets securing the inner mudguard to the bumper casing on the bolt sides of the car, using a hammer and knife (see detail page).
3. Remove the bumper, remove the spacer plates which stand on the rear side in the chassis (detail).
4. Remove the exhaust bracket, this will no longer be used.
5. Remove the towing ring, this will no longer be used.
6. Place the stiffening brackets "1" on both sides in the chassis and mount at "A" using the bolt M10x25 (see drawing). (don't tighten this fully).
7. Mount, on the LH side, bracket "2" incl. backing strip "4" (don't tighten fully) together with exhaust bracket "3" using the bolt and nut M12x40 at "B". Mount at "C" the bolt M12x60 in the existing nuts ("B" and "C" both incl. spring and plain washers as shown in the drawing).
8. Mount the RH side bracket "5" (don't tighten fully) using the bolts M12x60 incl. spring washers and plain washers, as shown in the drawing.
9. Mount the bolts M10x35, incl. spring and plain washers on the LH and RH side at the hole "D" (don't tighten fully) as shown in the drawing.
10. Place towbar "6" between the brackets "2" and "5" and mount using the bolts M12x35 (don't tighten fully) see detail.
11. Secure the towbar using a torque wrench. Torque the bolts as follows:
M8 - 23 Nm
M10 - 46 Nm
M12 - 79 Nm
After about 1000 km use, re-tighten the bolts and nuts to the specified torque.
12. Place the distance tubes "7" in the stiffening brackets "1" over the existing nuts, place the backing strips "4" on it and mount using the nuts M12 (Fix with a torque of 79 Nm).
13. Replace the spacer plates in the rear side of the chassis.
14. Mount the bumper.
15. Secure the inner mudguard to the bumper casing on both sides of the car with the provided synthetic screw clips.
16. Mount the ball incl. angle iron "8" using the bolts M12x70, incl. spring washers and nuts.
17. Mount the socket plate using the bolt and nut M8x30, as shown in the drawing.
18. Remove on the lower side of the car the protection shield from the engine.
Cut off the rear section of the shield along the marked line (on the inside).
Replace the protection shield.
19. ACPS Automotive cannot be held responsible for any defects in the product caused by fault or by any injudicious use whatever of the user or a person he is liable for. (sect. 185, art. 2 N.B.W.)

901 1952 DESCRIPTION DE MONTAGE

1. Séparer les différents éléments d'attelage. Enlever le mastic de protection autour des points de fixation.
2. Retirer les rivets aveugles à l'intérieur des ailes qui la protection intérieure d'aile au pare chocs à l'aide d'un couteau et d'un marteau (voir détail).
3. Enlever le pare chocs, enlever les entretoises qui sont situées à l'arrière du châssis (détail).
4. Enlever le support d'échappement, (il ne sera pas remonté).
5. Enlever l'anneau de remorquage, (il ne sera pas remonté).
6. Placer les renforts "1" au deux côtés dans les chasses et les monter sans bloquer au "A" à l'aide de la vis M10x25 (voir dessin).
7. Monter sans bloquer à gauche le support "2", la contre plaque "4" et le support d'échappement "3" à l'aide de la vis et l'écrou M12x40 au "B". Monter au trou "C" la vis M12x60 dans les écrous existants ("B" et "C" les deux incl. des rondelles freins et des rondelles plates suivant le dessin).
8. Monter sans bloquer à droite le support "5" à l'aide des vis M12x60, des rondelles freins et des rondelles plates suivant le dessin.
9. Monter sans bloquer à gauche et à droite aux trous "D" les vis M10x35, les rondelles freins et des rondelles plates suivant le dessin.
10. Placer l'attelage "6" entre les supports "2" et "5" et les monter sans bloquer à l'aide des vis M12x35 (voir détail).
11. Fixer l'attelage. Bloquer l'ensemble de la boulonnerie aux couples de serrage suivants:
M8 - 23 Nm
M10 - 46 Nm
M12 - 79 Nm
Il est conseillé de vérifier le serrage de toute la boulonnerie après 1000 Km de traction.
12. Placer les entretoises "7" dans les renforts "1" au-dessus des écrous existants. Placer au-dessus les contre-plaques "4" et monter à l'aide des écrous M12 (fixer au couple de serrage de 79 Nm).
13. Remplacer les entretoises sur l'arrière du châssis.
14. Monter le pare chocs.
15. Remonter la plaque de protection intérieure d'aile au pare chocs à l'aide des vis de fixation plastiques fournies.
16. Monter la rotule et l'équerre "8" à l'aide de vis M12x70, des rondelles freins et des écrous.
17. Fixer le support de prise avec la vis M8x30 et l'écrou M8 (voir dessin).
18. Enlever la plaque de protection du moteur située sous la volture. Couper la partie arrière de cette plaque en suivant la tracé figurant à l'intérieur.
Rémonter la plaque de protection.
19. ACPS Automotive décline toute responsabilité concernant des défauts éventuels de cet attelage qui seraient causés par une mauvaise utilisation. Seul l'utilisateur est responsable (art 185 lid 2 NBW).

901 1952 MONTAGEVEJLEDNING

1. Fjern de dele og monteringsmaterialer der sidder på trækrogeren. Eventuelt kit på fastgørelsespunkterne fjernes.
2. På indersiden af de bagerste hjulkasser fjernes de nagler, hvormed inderskærmen er fastgjort til kofangeren. Anvend en kniv og en hammer, se tegningen.
3. Fjern kofangeren og fjern afstandsstykkerne, der sidder på bagsiden i chassiet (tegning).
4. Fjern bøjlen til udstødningsrøret. Denne bortfalder.
5. Fjern slæbekrogeren. Denne bortfalder.
6. Anbring stiverstøtterne "1" på begge sider i chassiet og monter dem håndfast ved punkt "A" ved hjælp af bolt M10x25 (ifølge tegningen).
7. Anbring støtte "2" inkl. kontrastrimmel "4" håndfast på venstre side sammen med udstødningsrørets bøjlen "3" ved hjælp af bolt af møtrik M12x40 ved "B". Anbring ved "C" bolt M12x60 i de eksisterende møtrikker ("B" og "C" begge inkl. fjeder- og slutskiver ifølge tegningen).
8. Anbring støtte "5" håndfast på højre side ved hjælp af bolte M12x60 inkl. fjeder- og slutskiver (ifølge tegningen).
9. Til venstre og højre ved hullerne "D" anbringes boltene M10x35 håndfast inkl. fjeder- og slutskiver (ifølge tegningen).
10. Anbring trækrogeren "6" mellem støtterne "2" og "5" og monter dem håndfast med boltene M12x35 (se tegningen).
11. Fastgør trækrogeren. Følgende momenter skal iagttages:
M8 - 23 Nm
M10 - 46 Nm
M12 - 79 Nm
Det er nødvendigt at efterspænde møtrikken efter ca. 1000 km.
12. Anbring afstandsbøsninger "7" i stiverstøtterne "1" over de eksisterende møtrikker, anbring kontrastrimmerne "4" herpå og monter det hele ved hjælp af møtrikkerne M12 (fastspændes med et spændemoment på 79 Nm).
13. Genanbring afstandstykkerne i chassiets bagside.
14. Anbring kofangeren.
15. Genanbring hjulkassens inderskærm på kofangeren med de tilhørende skruenagler.
16. Anbring kugledelen inkl. vinkeljern "8" med boltene M12x70 inkl. fjederskiver og møtrikker.
17. Anbring stikdasepladen med bolt M8x30 inkl. selvlasende møtrik M8 (ifølge tegningen).
18. Fjern motorens beskyttelsesplade på bilens underside og skær den bagerste del af pladen ud langs med den indpressede ryg på pladens inderside.
Genanbring herefter beskyttelsespladen.
19. ACPS Automotive kan ikke gøres ansvarlig for mangler ved produktet, der er opstået som følge af skyld eller ukyndig anvendelse af brugeren eller en person som han er ansvarlig for (§ 185, stk. 2 N.B.W. (hollandsk privatret)).

901 1952 INSTRUCCIONES DE MONTAJE

1. Sacar las piezas y el material de sujeción incluidos en el gancho de remolque. Si procede, retirar el pegamento existente en los puntos de sujeción.
2. Retirar en la parte interior de las aletas traseras los remaches ciegos con los que está fijado el pase interior al parachoques, utilizando un cuchillo y un martillo, véase la hoja de detalles.
3. Retirar el parachoques, retirar los distanciales que se encuentran en la parte trasera del bastidor (hoja de detalles).
4. Retirar la abrazadera del tubo de escape, la que no se utilizará después.
5. Retirar la argolla de remolque, la que no se utilizará después.
6. Colocar los soportes de refuerzo "1" en ambos lados del bastidor y montarlos con la mano en el punto "A" por medio del perno M12x25 (según dibujo).
7. Montar con la mano en la parte izquierda el soporte "2" inclusive cubrejunta "1" junto con la abrazadera del tubo de escape "3" por medio del perno y la tuerca M12x40 en el punto "B"
Montar en el punto "C" el perno M12x60 en las tuercas existentes ("B" y "C" con inclusión de aros elásticos y arandelas, según dibujo.)
8. Montar con la mano en la parte derecha el soporte "5" por medio de los pernos M12x60, inclusive aros elásticos y arandelas (según dibujo).
9. Montar con la mano en las partes izquierda y derecha en los orificios "D" los pernos M10x35 inclusive aros elásticos y arandelas (según dibujo).
10. Colocar el gancho de remolque "6" entre los soportes "2" y "5" y montar éstos con la mano por medio de los pernos M12x35 (véase detalle).
11. Fijar el gancho de remolque. Atenerse aquí a los siguientes pares de apriete:
M8 - 23 Nm
M10 - 46 Nm
M12 - 79 Nm
Cada 1000 km de uso es necesario comprobar las conexiones del perno (según los pares de apriete dados).
12. A continuación, colocar los tubos distanciadores "7" en los soportes de refuerzo "1" sobre las tuercas existentes, colocar sobre ellos las cubrejuntas "4" y montar el conjunto por medio de las tuercas M12.
(ajustarlas con un momento de apriete de 79 Nm).
13. Colocar de nuevo los distanciales en la parte trasera del bastidor.
14. Montar el parachoques.
15. Montar la pantalla de las aletas en el parachoques por medio de los clavos de rosca entregados.
16. Montar la bola junto con el angular de montaje "8" por medio de los pernos M12x70 inclusive aros elásticos y tuercas.
17. Montar la placa del enchufe por medio del perno M8x30 inclusive tuerca autoblocante M8 (según dibujo).
18. Retirar en la parte inferior del vehículo la chapa protectora del motor, cortar la parte trasera de la chapa a lo largo de la curva prensada en la parte interior de la chapa. Montar de nuevo la chapa protectora.
19. ACPS Automotive no asume responsabilidad de ningún tipo por defectos en el producto causados por o debidos a un uso imprudente, tanto por parte del usuario como de cualquier persona bajo su responsabilidad (art. 185, párrafo 2 N.B.W. (Código Civil Holandés)).

901 1952 ASENNUSOHJEET

1. Pura vetokoukku pakkauksesta ja tarkasta osaluettelosta, että kaikki osat ovat mukana.
Poista tarvittaessa alustamassa vetokoukun kiinnityspisteistä tavaratilan pohjassa ja runkopalkeissa.
2. Irrota piliioniitit, joilla sisälokasuojaa on kiinnitetty puskurin runkoon auton molemmilla puolilla.
Käytä irrotukseen vasaraa ja puukkoa (ks. mallikuvaa 1).
3. Irrota puskuri ja irrota välikappaleet rungon takapäältä (ks. mallikuvaa 2).
4. Irrota hinaussilmukka, jota ei enää käytetä.
5. Irrota hinaussilmukka, jota ei enää käytetä.
6. Aseta jäykisteet "1" rmelommille puolille ja kiinnitä ne reikien "A" kohdalta ruuvien M10x25 avulla (ks. kuvaa).
7. Kiinnitä vasemmalle puolelle kannatin "2", tukilevy "4", pakoputken kannatin "3" ruuvien M12x40 ja mutterin avulla reiän "B" kohdalta. Kiinnitä reikään "C" ruuvi M12x60 entisen mutterin avulla.
(Käytä reikien "B" ja "C" kohdalla sekä jousialuslevyjä että sileitä aluslevyjä kuten kuvassa on esitetty).
8. Kiinnitä oikealle puolelle kannatin "5" ruuvien M12x60, jousialuslevyjien ja sileiden aluslevyjien avulla ä kuten kuvassa on esitetty.
9. Kiinnitä ruuvit M10x35 varustettuina jousialuslevyillä ja sileillä aluslevyillä vasemmalle ja oikealle puolelle reikiin "D" kuten kuvassa on esitetty.
10. Aseta vetokoukku "6" kannattimien "2" ja "5" väliin ja kiinnitä se ruuvien M12x35 avulla kuvan mukaan.
11. Kiristä vetokoukun kaikki kiinnitykset momenttiavaimen avulla:
M8 - 23 Nm
M10 - 46 Nm
M12 - 79 Nm
Noin 1000 km:n ajon jälkeen ruuvit ja mutterit on kiristettävä.
12. Aseta väliholkit "7" jäykisteisiin "1" entisten mutterien päälle. Asenna tukilevyt "4" holkkien päälle ja
13. Asenna välikappaleet rungon takapäähän.
14. Asenna puskuri.
15. Kiinnitä sisälokasuojaa puskurin runkoon auton molemmilla puolilla varusteeseen kuuluvien muovisten ruuvi kiinnikkeiden avulla.
16. Kiinnitä kuulapää ja kulmatuki "8" ruuvien M12x70, jousialuslevyjien ja mutterien avulla.
17. Kiinnitä pistorasian kannatinlevy ruuvien M8x30 ja mutterin M8 avulla kuten kuvassa on esitetty.
18. Irrota auton moottorin suojusta auton alta.
Leikkaa sen takaosa pois merkittyä linjaa pitkin (merkintä on sisäpuolella).
Asenna moottorin suojusta takaisin.
19. ACPS Automotive ei ole vastuussa vahingoista, jotka ovat aiheutuneet käyttäjän virheestä tai tuotteen väärinkäytöstä (artikla 185 kohta 2 NBW).

DETAILBLAD 901 1952

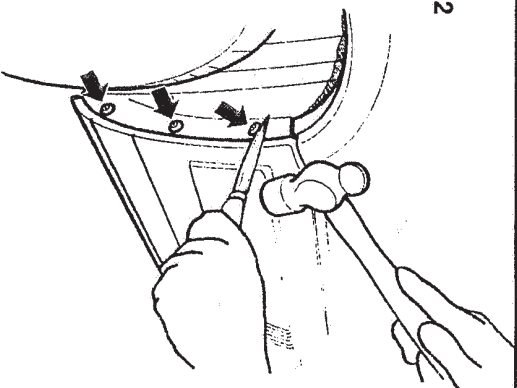

Detail 1

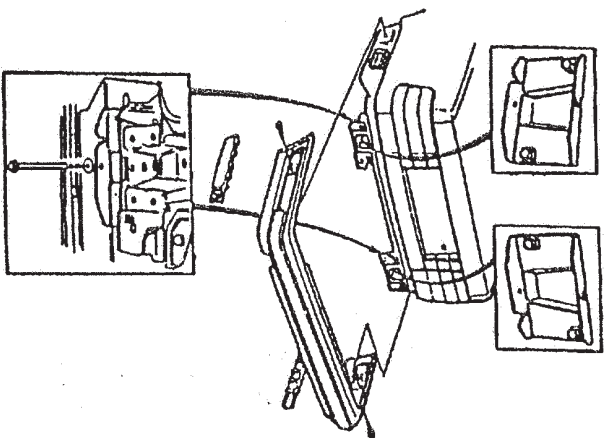

Detail 2

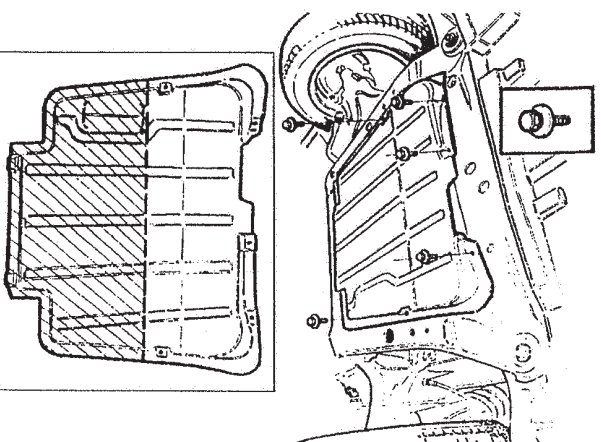

Detail 3